

男子シングルス(1部)

1R 2R 3R QF QF 3R 2R 1R

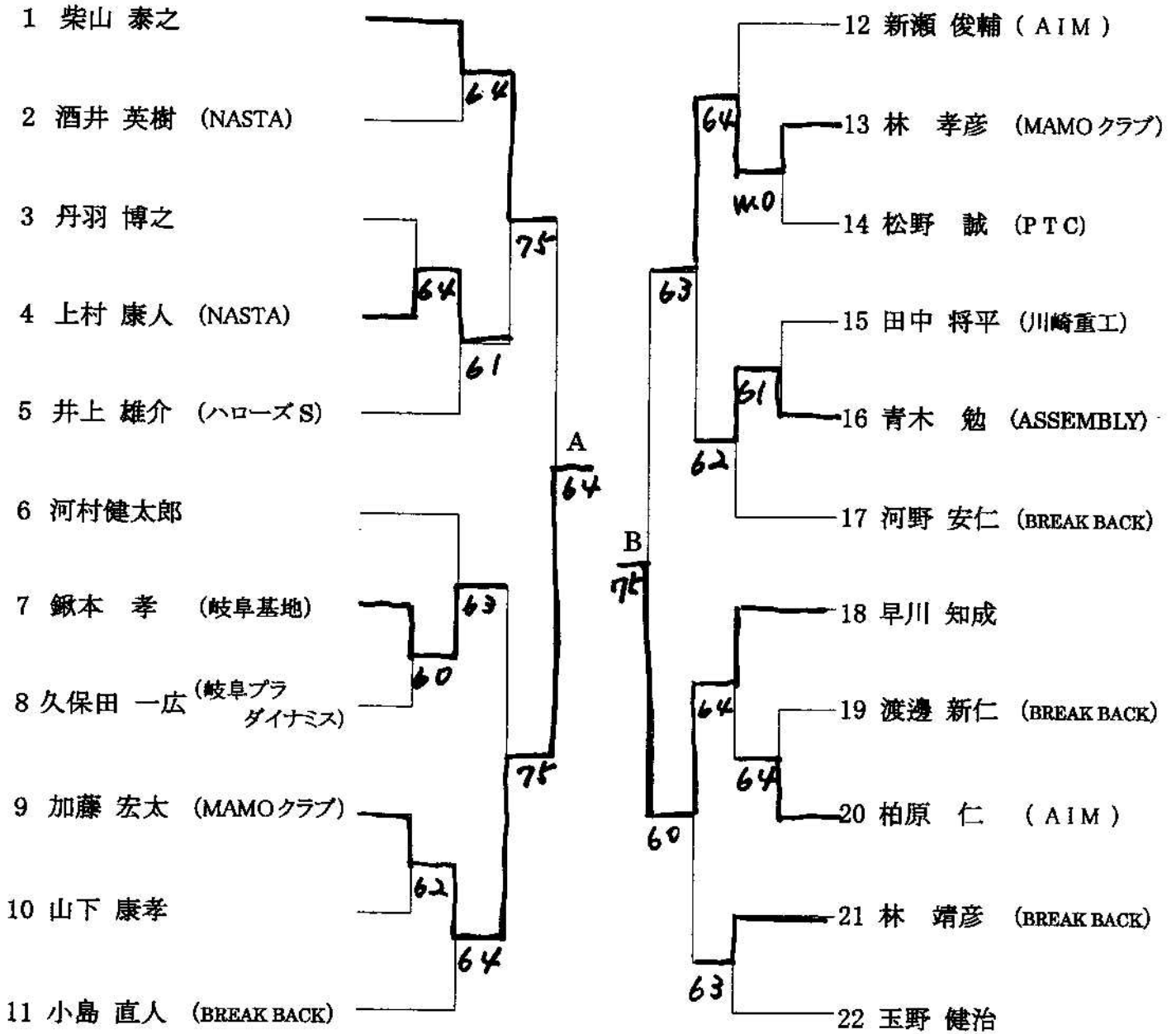

男子シングルス(1部)

1 R 2R 3R QF QF 3R 2R 1R

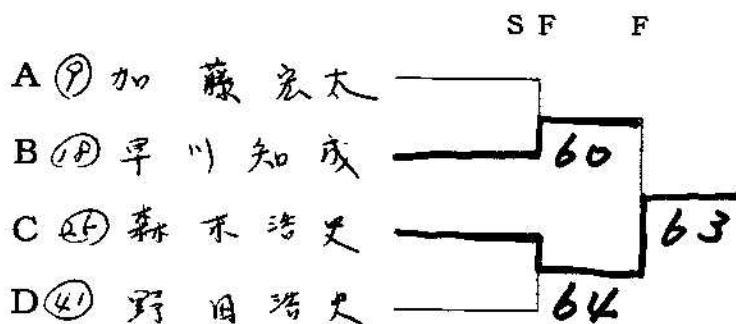
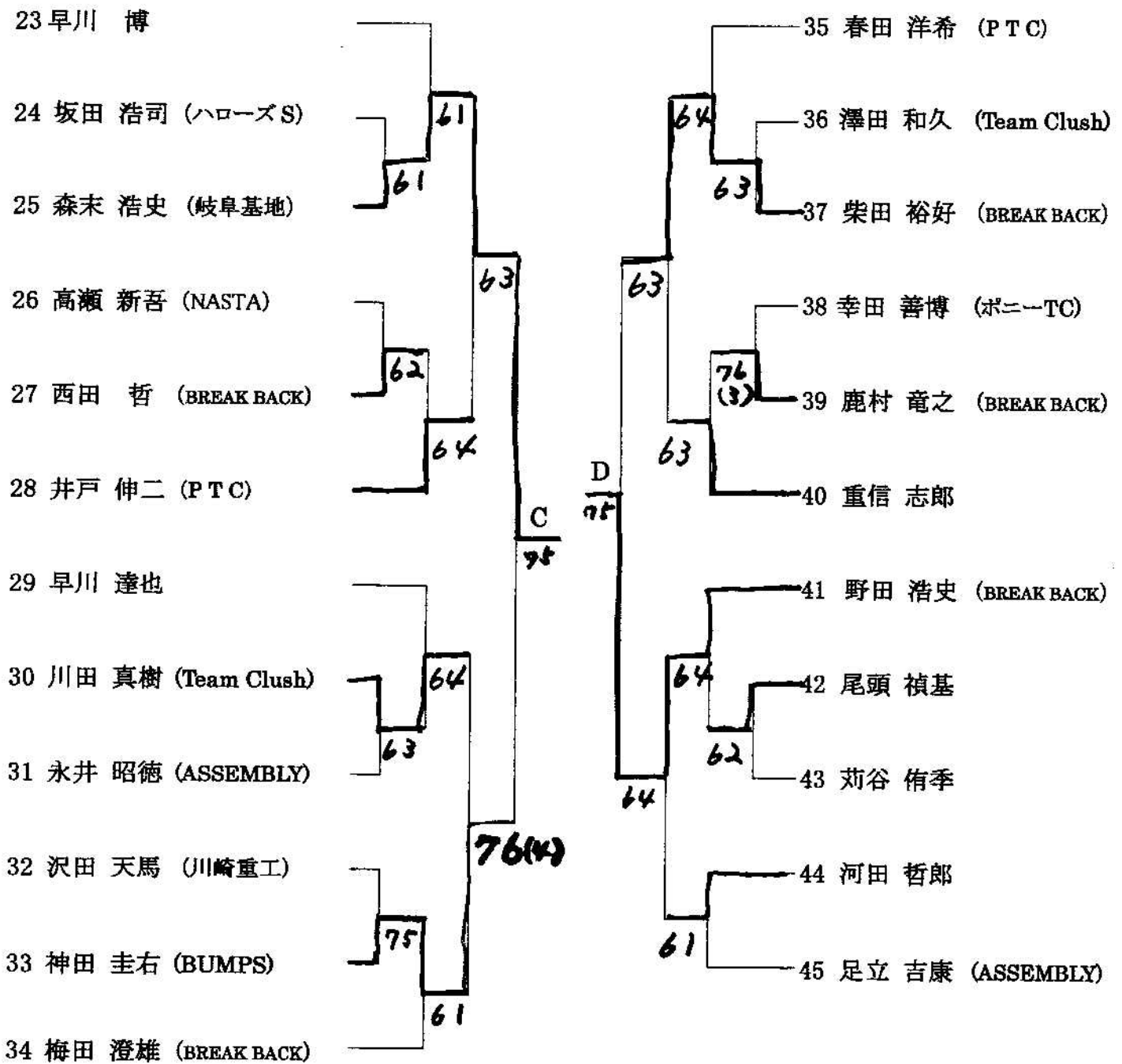

男子シングルス(2部)

1R 2R SF

SF 2R 1R

1 土屋 俊幸 (PTC)

2 高橋 真

3 安江 俊哉 (Team Clush)

4 渡辺 和真

5 山下 和広 (岐阜基地)

6 白井 教継 (PTC)

7 高須 靖弘

8 平田 壮志

9 河合 和也 (なかよしテニス)

10 那須 裕治 (NTS)

11 小森 公貴 (Team Clush)

12 篠田 雄大 (BREAK BACK)

13 紙川 智宏

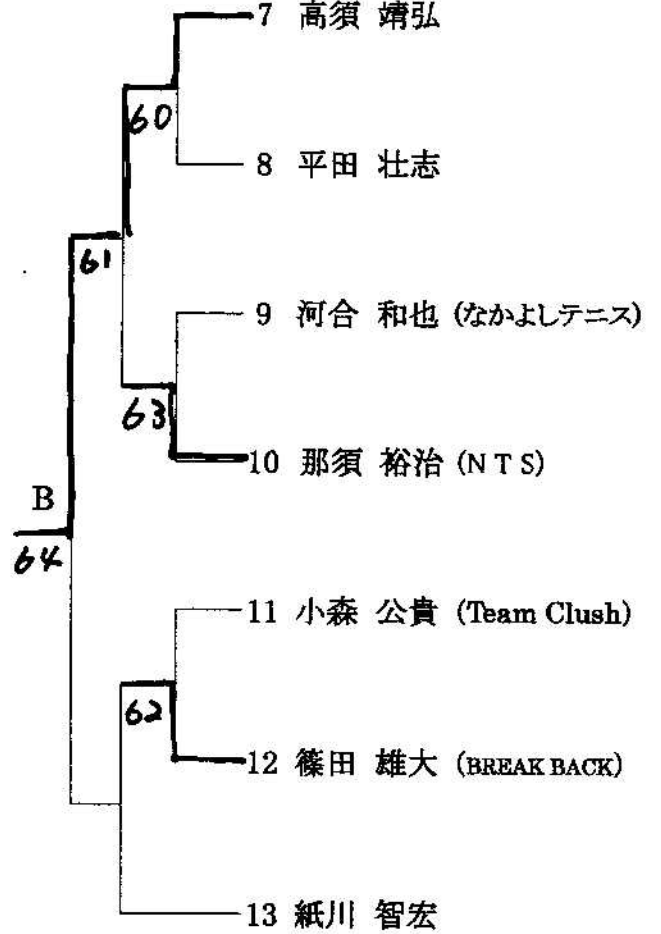
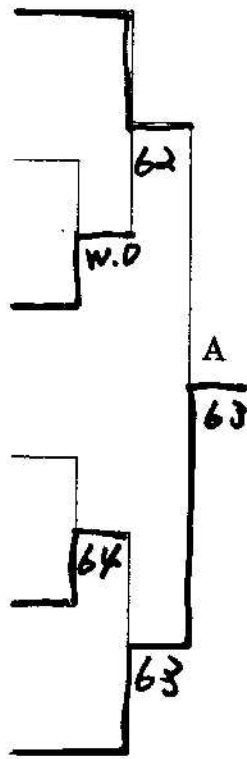

A ⑥ 白井 教継

B ⑦ 高須 靖弘

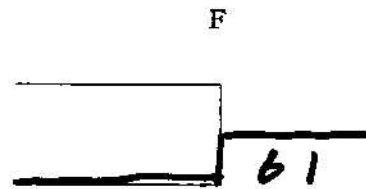

女子シングルス(1部)

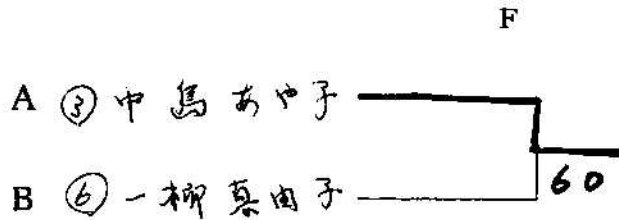
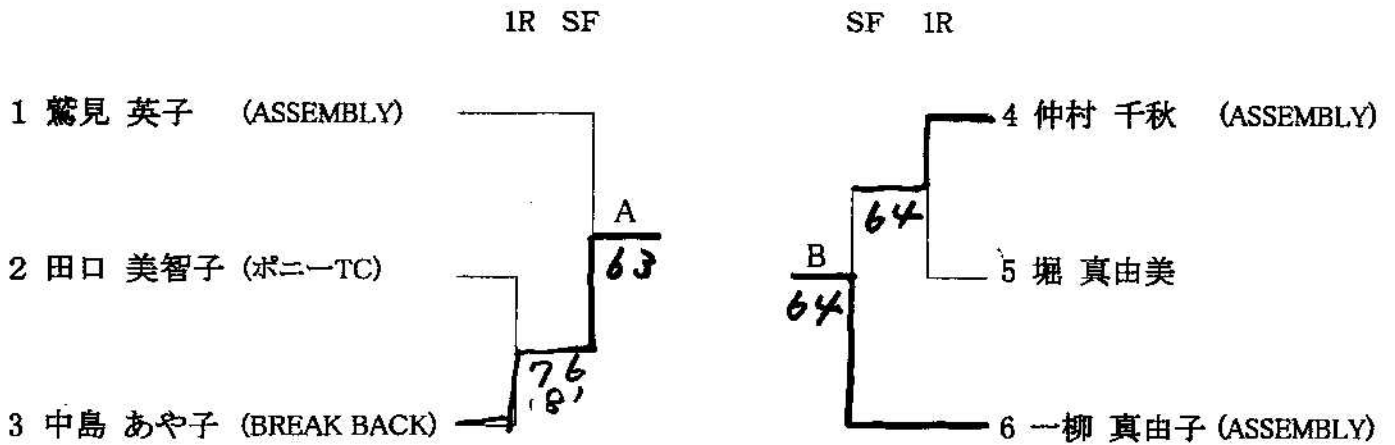

女子シングルス(2部)

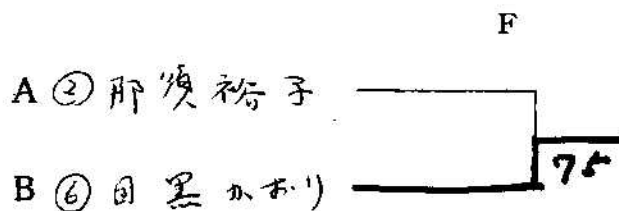
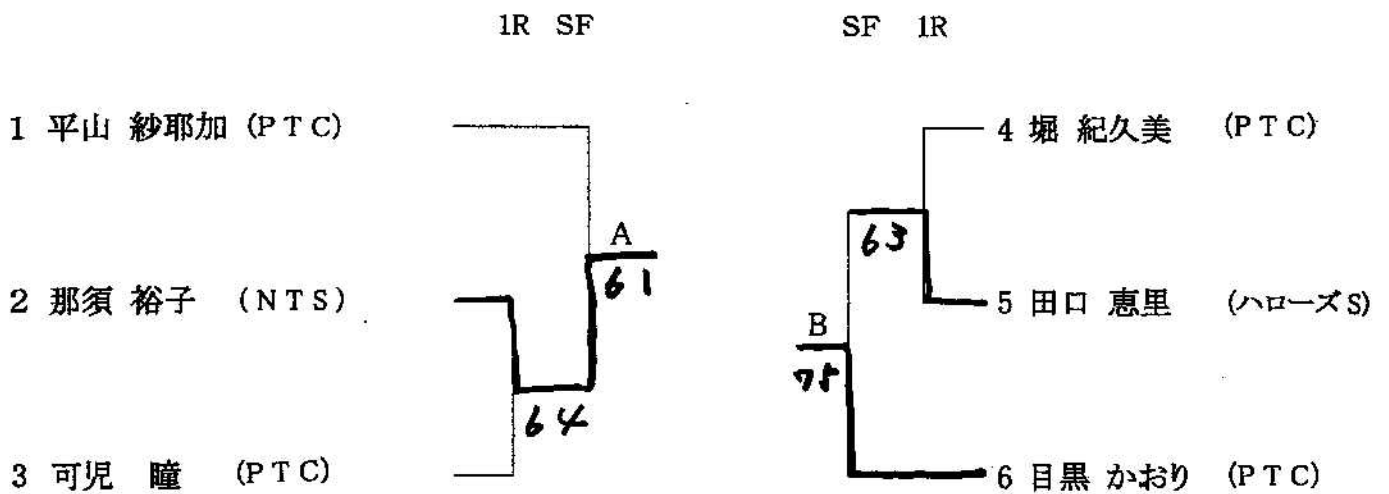

男子ダブルス(1部)

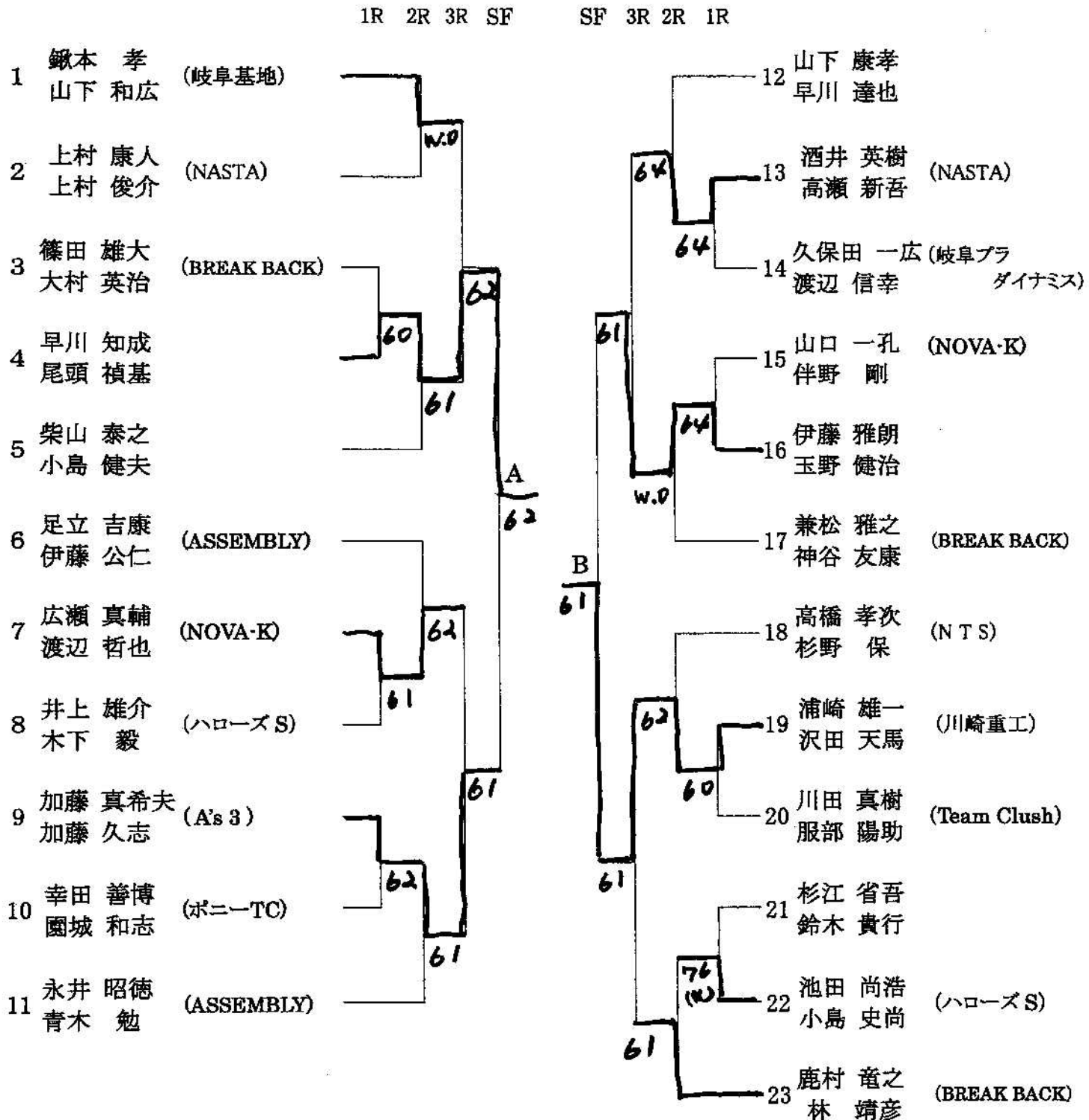

A ④ 早川 知成
尾頭 禎基

B ①② 浦崎 雄一
沢田 天馬

男子ダブルス(2部)

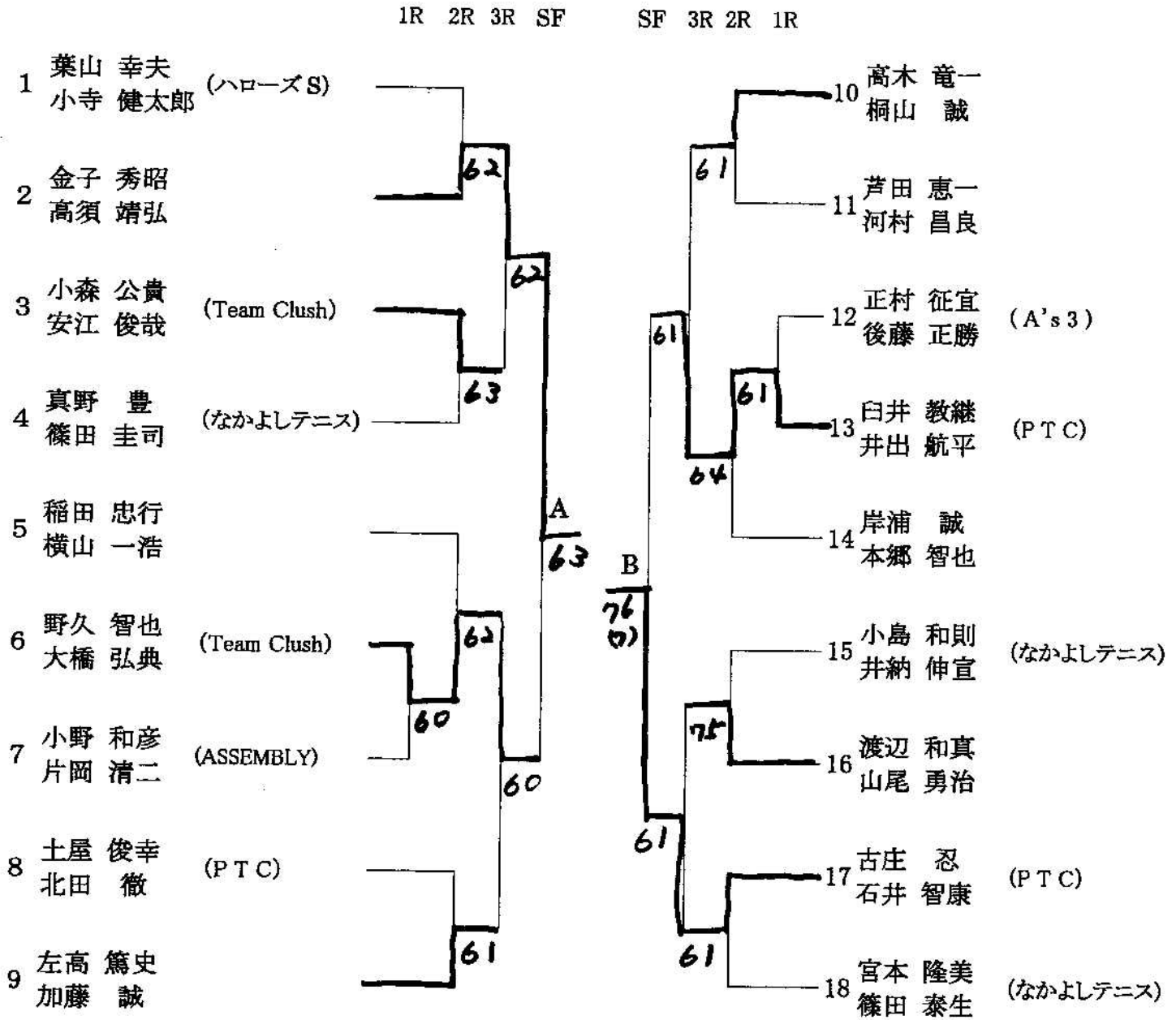

A ② 金子 秀昭
高須 靖弘

B ①⑦ 古庄 忍
石井 智康

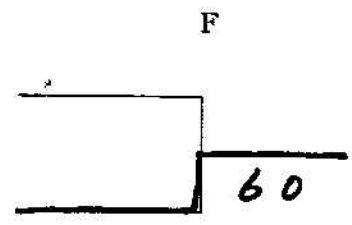

女子ダブルス(1部)

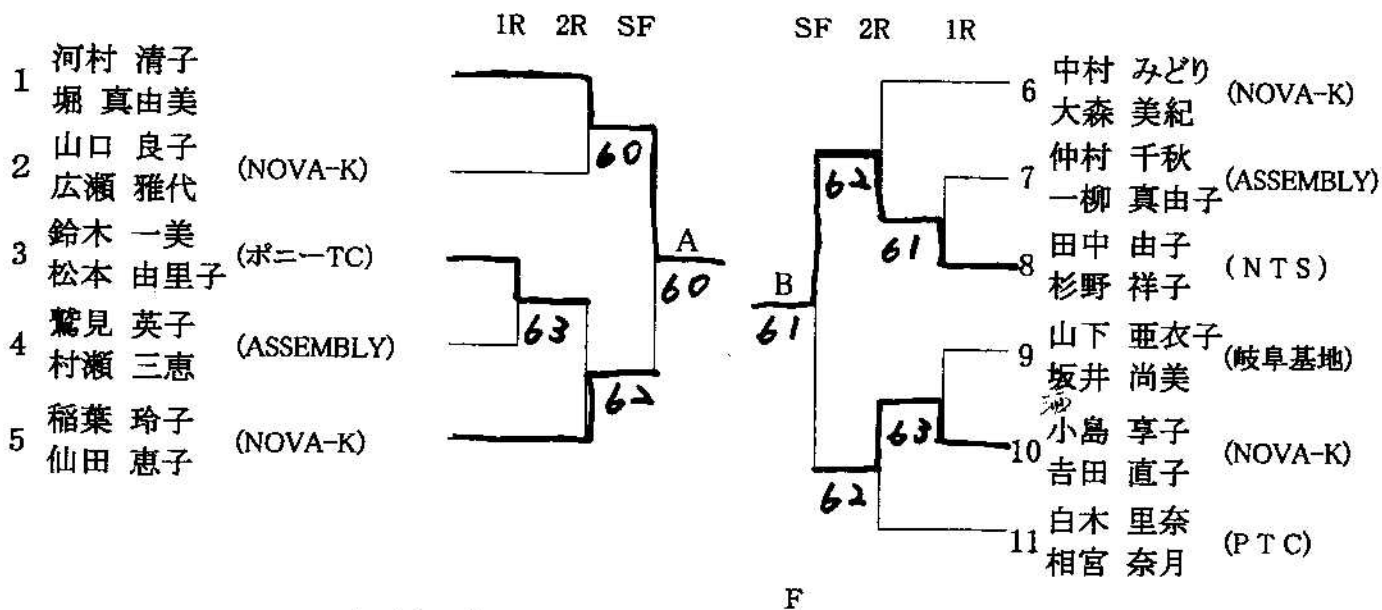

女子ダブルス(2部)

