

# 第64回各務原市民スポーツ大会(テニス競技)

- 期日 : 2026年 5 月 17 日(日) 9:00～(雨天中止)
- 主催 : 各務原市スポーツ協会
- 主管 : 各務原市テニス協会
- 場所 : 岐阜車体スポーツ広場テニスコート(人工芝砂入りコート 8面)

## [ 大 会 役 員 ]

- 大会委員長 伊藤 正博
- 総務委員長 幅 薫
- 大会委員 園田 修 ・ 濱田 直幸 ・ 松波 孝司  
小島 国雄 ・ 丹羽 幸生
- ディレクター 今岡 健汰朗
- レフェリー 幅 薫
- 運営実行委員 川崎重工テニス部

## 競技日程・競技方法

### ○競技日程

受付時間	一般男子	一般女子	45歳以上 男子	45歳以上 女子	60歳以上 男子	60歳以上 女子
9:00	自由練習	自由練習	自由練習	自由練習	自由練習	自由練習
9:30	1 R 全員		1 R 全員	1 R 全員		
10:00	2 R 全員		2 R 全員	2 R 全員	1 R 全員	1 R 全員
10:30		全員			2 R 全員	2 R 全員

9:00～9:30(9:00～9:15、9:15～9:30の2交代)は、コートを解放して練習時間とします。

本部でエントリーしてから練習してください。

試合は、9時30分から開始(A～Hコートの8面使用)

※大会はオーダーオブプレー(試合順序)で進行します。なお、控えの選手の方は指定コート近くで待機し、前試合終了次第コートに入り順次始めて下さい。

### ○ 競技方法・注意事項

(1) 時間厳守、試合開始予定時刻(競技日程参照)までに、テニスのできる服装に着替えて受付に本人が出席をとどけること。遅刻は棄権とする。

(2) 日本テニス協会競技規則に準じる。

(3) 男女とも決勝まですべて1セットマッチ・ノーアドバンテージ方式  
6-6後タイブレーク(7ポイント)とする。(1ゲーム終了後の休息はなし)  
コンソレを実施します。(参加されない方は、本部に届け出をお願いします。)

(4) 試合前にトスを行い練習はサービス4本のみとする。審判は、すべてセルフジャッジ。

(5) 試合終了後、勝者はスコアを直ちに本部に届けること。

(6) 試合ボールは、ダンロップ・フォート(イエロー)各ペア持ち寄り(2個)とする。

(7) 補欠は認めない。

(8) 競技中、選手に負傷などがあつた場合、主催者は応急手当ををするがそれ以後の責任は負わない。

(9) 本トーナメントは全てのプレーヤーを公平に扱います。

(10) 試合開始のコール(呼び出し)をされたら直ちにコートへ入ること。再コールをされてもなおコートへ入らない場合は棄権とみなします。

### 一般男子

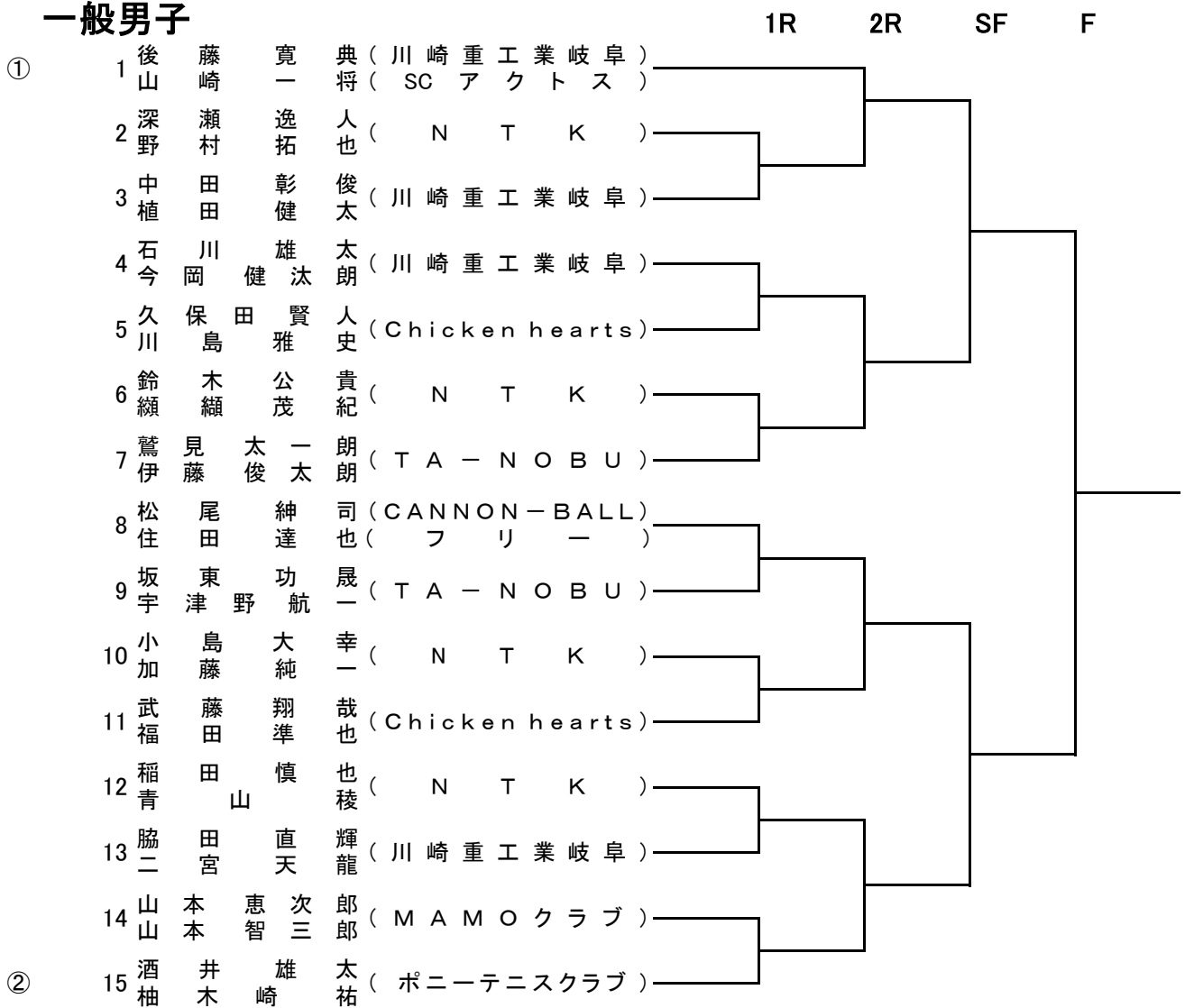

### 一般男子コンソレ

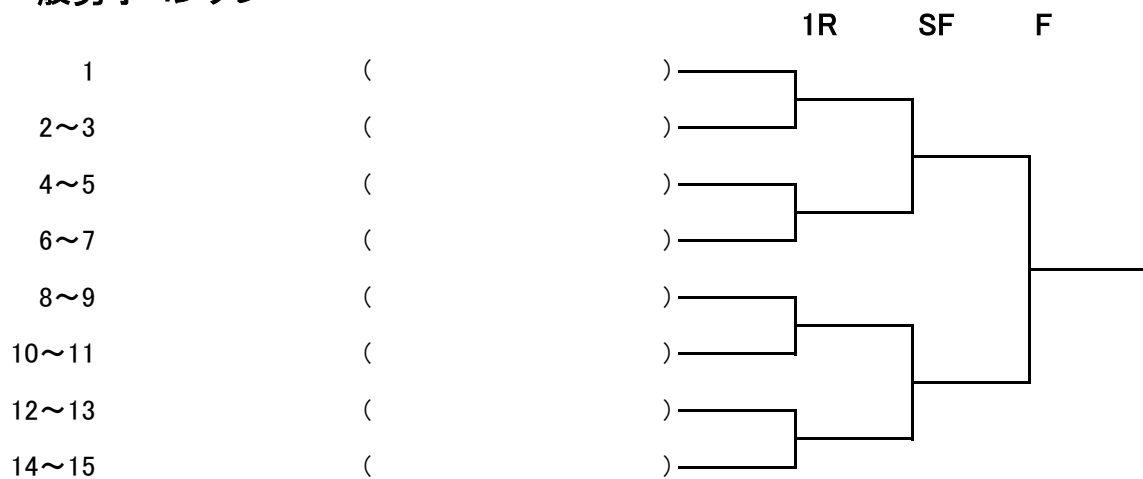

一般女子

		中井 風伽 三本 紗衣	福田 晴香 成瀬 千絵美	河合 恵理奈 多和田 莉音	勝敗	順位
1	中井 風伽 三本 紗衣 ( N T K )					
2	福田 晴香 成瀬 千絵美 (CANNON-BALL)					
3	河合 恵理奈 多和田 莉音 ( W i M 岐 阜 )					

### 45歳男子

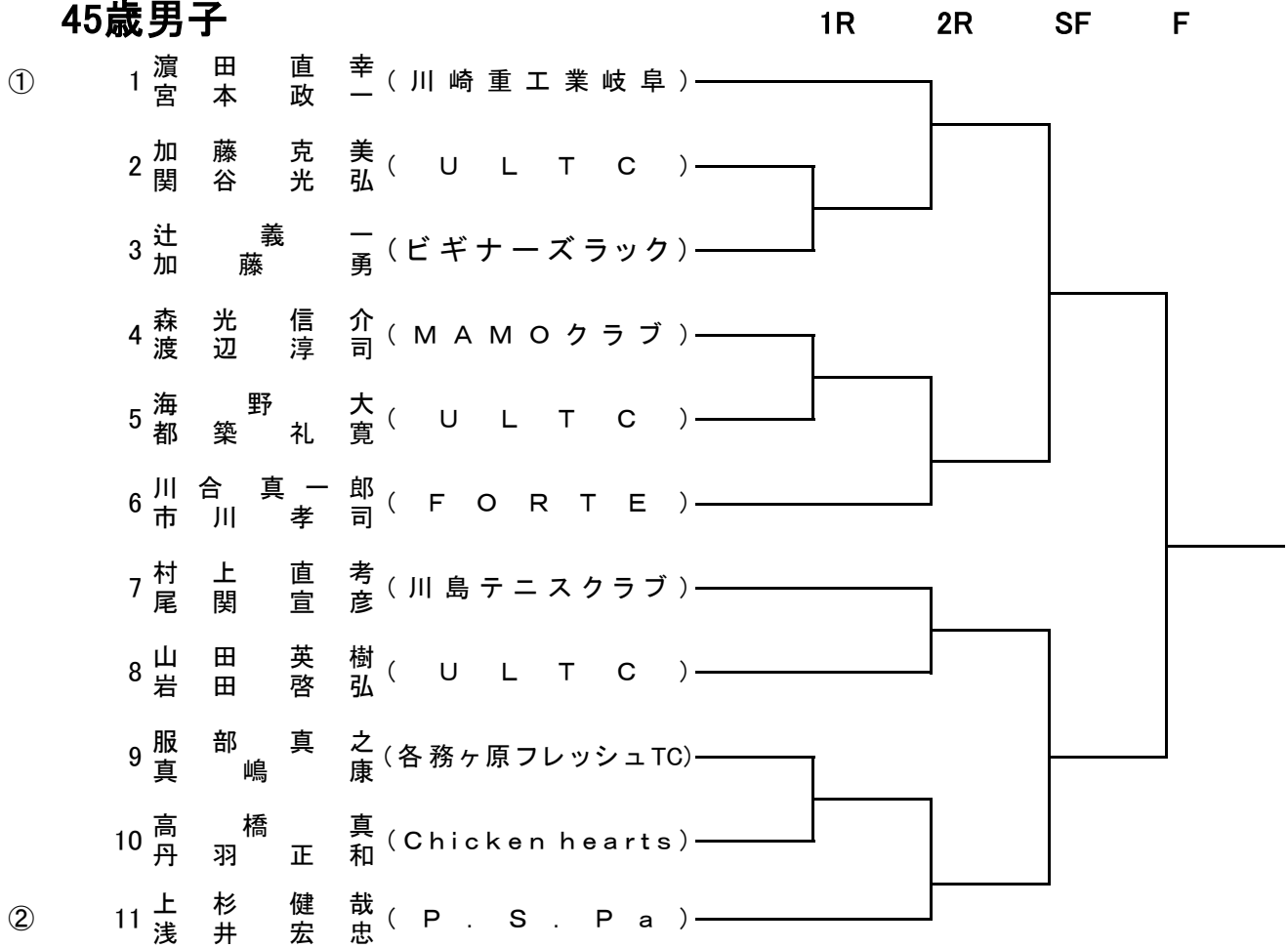

### 45歳男子コンソレ

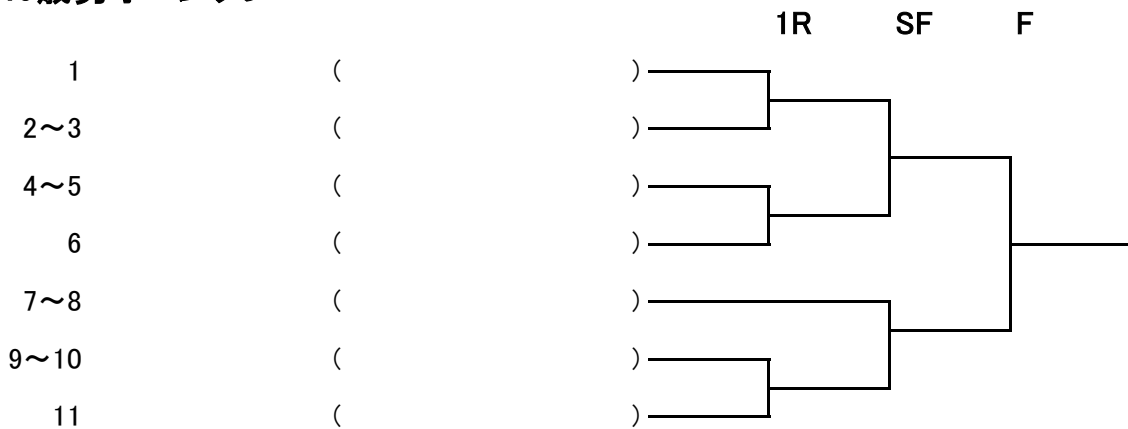

### 45歳女子

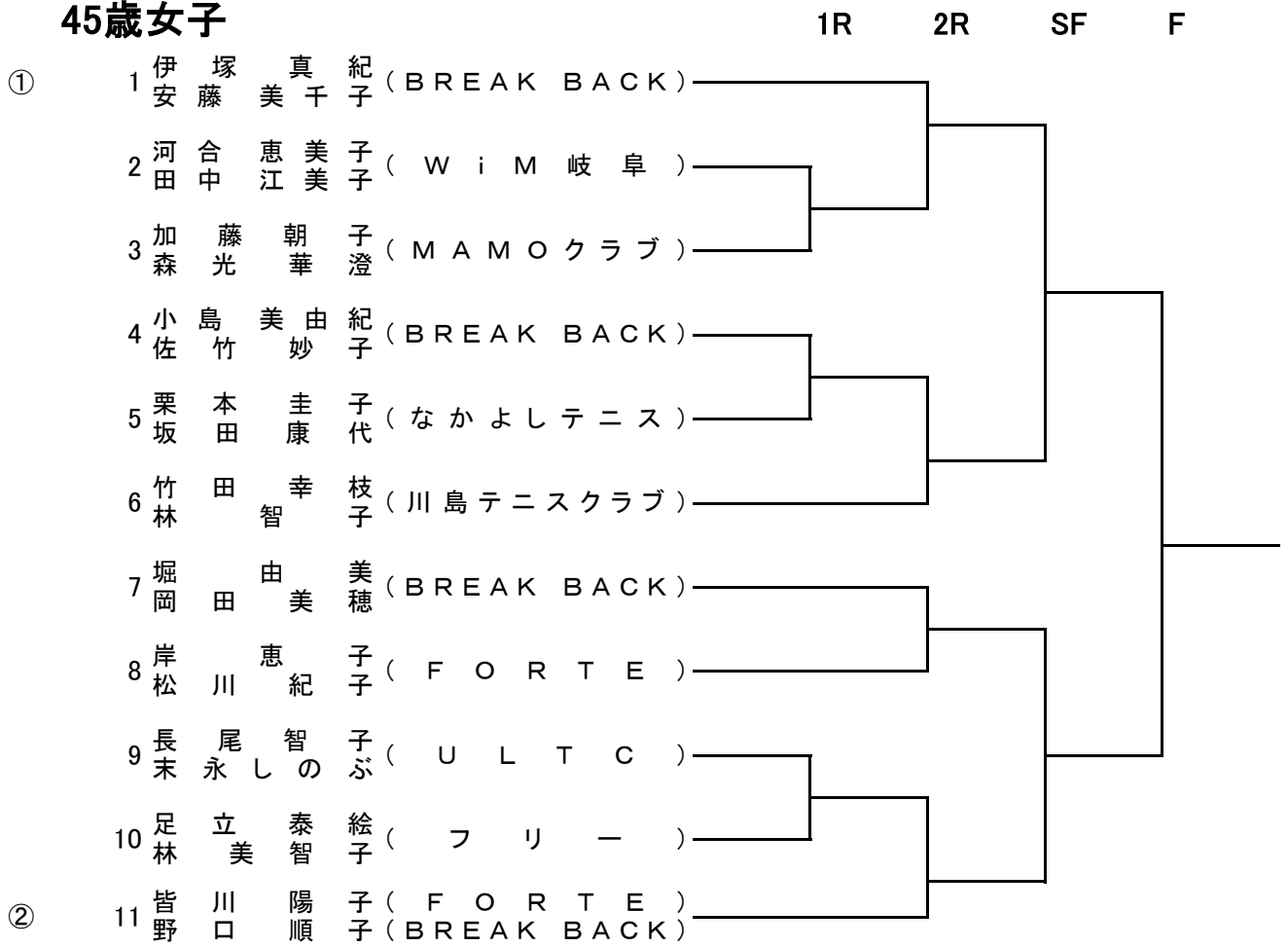

### 45歳女子コンソレ

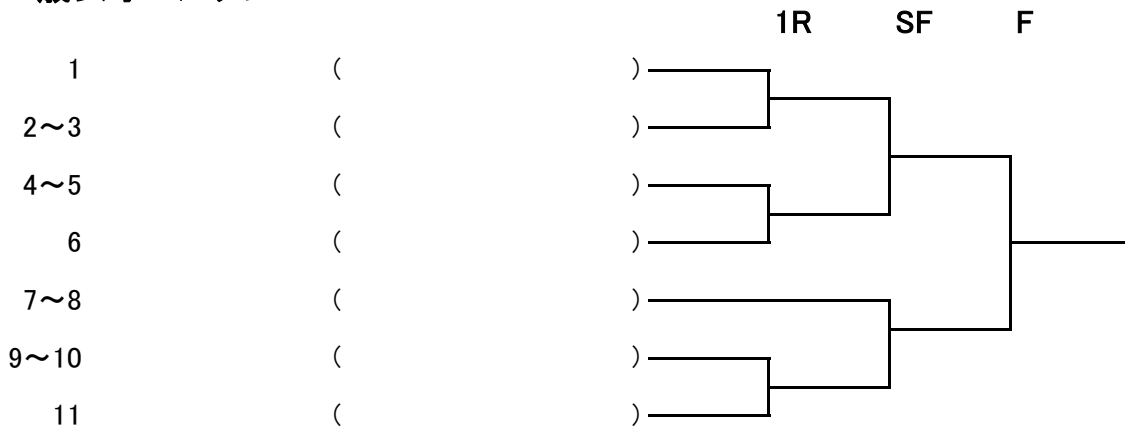

### 60歳男子

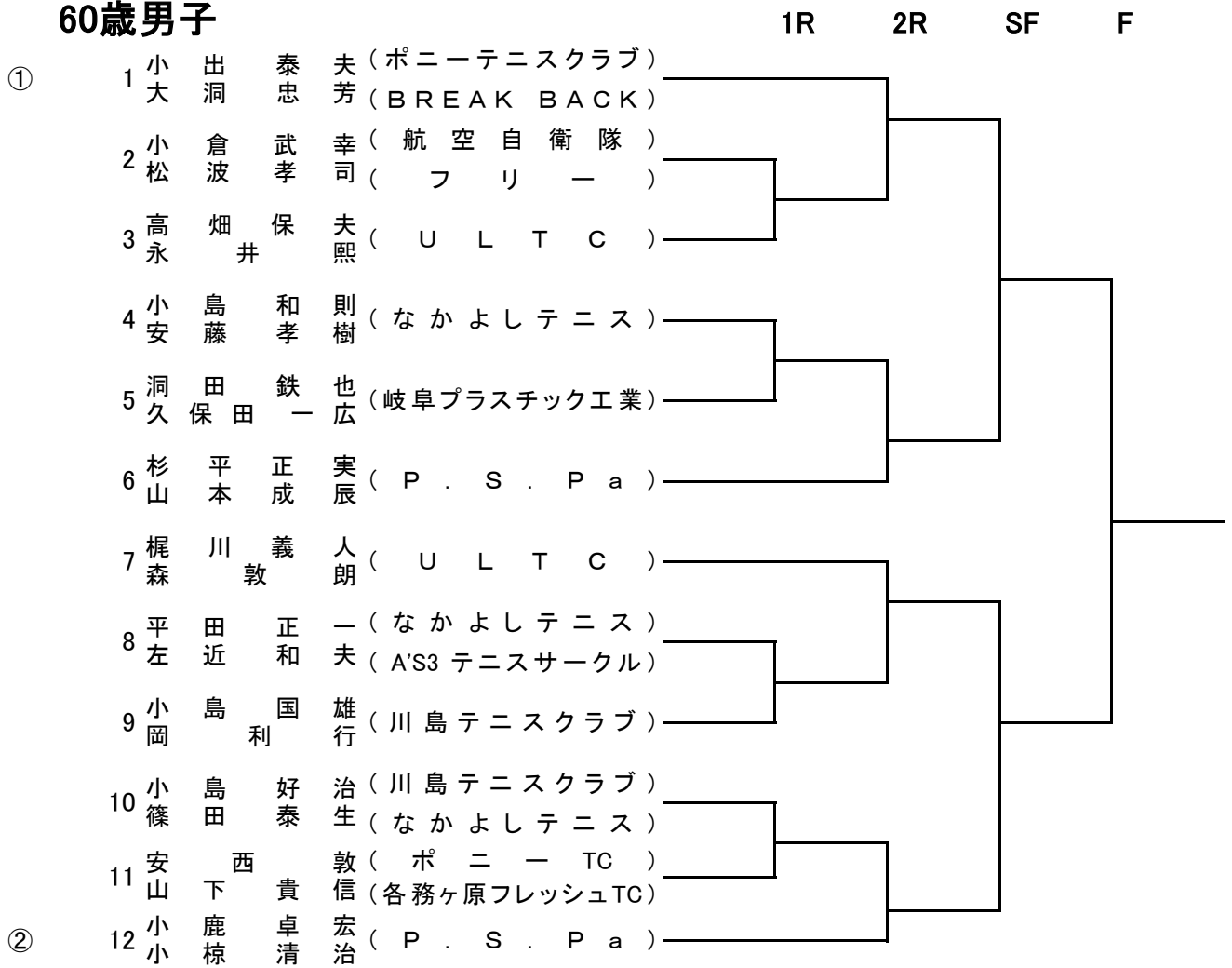

### 60歳男子コンソレ

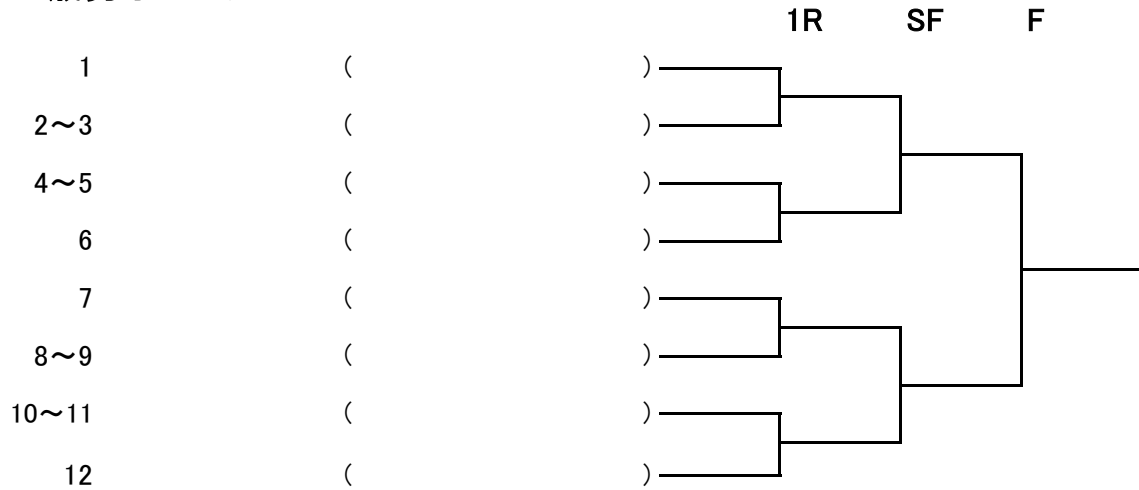

### 60歳女子

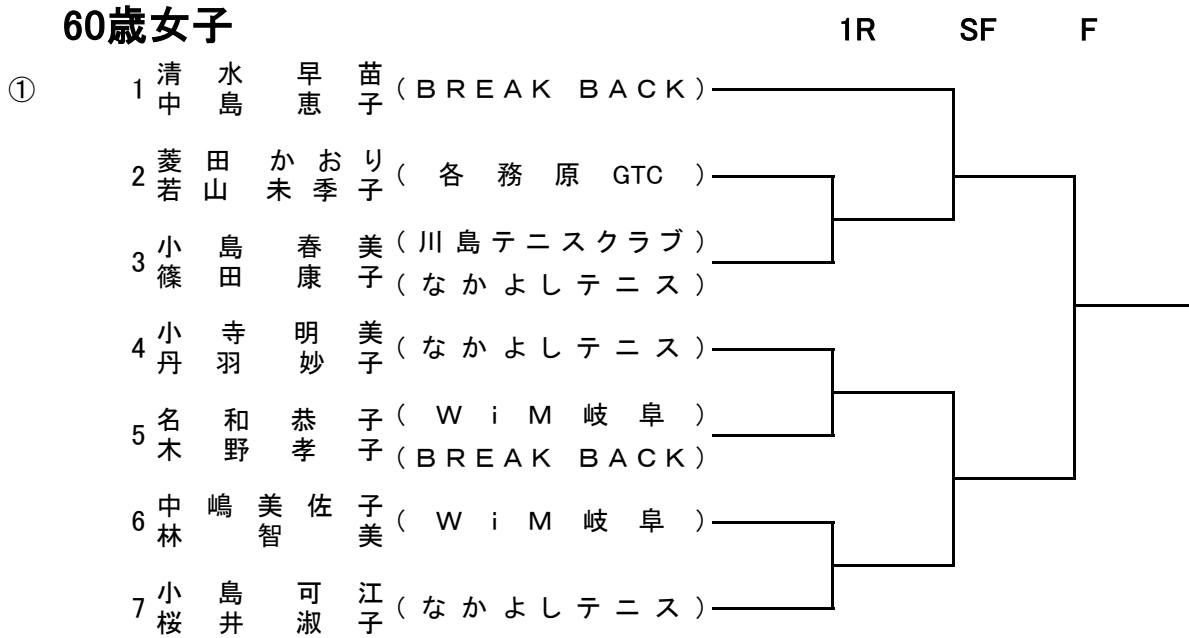

### 60歳女子コンソレ

